

Bedieningsinstructies

Vrieskist

Lees de bedieningsinstructies voordat u de koelkast voor de eerste keer inschakelt.

Pagina 16

NL

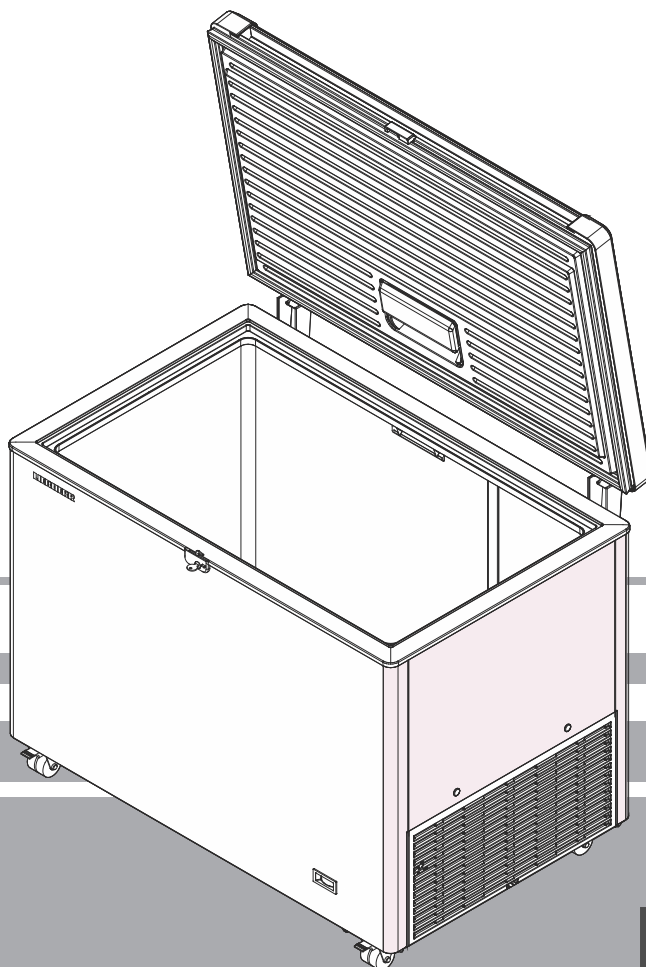

7084 975-00

EFL

LIEBHERR

Prioriteit van waarschuwingen

 GEVAAR	identificeert een situatie die direct gevaar met zich meebrengt en die, indien deze niet wordt vermeden, kan leiden tot ernstig of dodelijk lichamelijk letsel.
 WAARSCHUWING	identificeert een gevaarlijke situatie die, indien deze niet wordt vermeden, kan leiden tot ernstig of dodelijk lichamelijk letsel.
 LET OP	identificeert een gevaarlijke situatie die, indien deze niet wordt vermeden, kan resulteren in licht of middelmatig lichamelijk letsel.
MEDEDELING	identificeert een gevaarlijke situatie die, indien deze niet wordt vermeden, kan resulteren in materiële schade.
Opmerking	identificeert nuttige informatie en tips.

Veiligheidsinstructies en waarschuwingen



- **WAARSCHUWING:** Houd ventilatie-openingen, in de behuizing van het apparaat of de inbouwstructuur, vrij van blokkades.
- **WAARSCHUWING:** Gebruik alleen de mechanische apparaten of andere hulpmiddelen die door de fabrikant worden aangeboden om het ontgooiproces te versnellen.
- **WAARSCHUWING:** Het koelcircuit niet beschadigen.
- **WAARSCHUWING:** Gebruik geen elektrische apparaten in het vriesvak die niet voldoen aan het ontwerp dat door de fabrikant wordt aanbevolen.
- **WAARSCHUWING:** De hoofdkabel mag niet worden beschadigd tijdens de installatie van het apparaat.
- **WAARSCHUWING:** Meervoudige stopcontacten of stekkerdozen en andere elektronische apparaten (zoals halogeen omvormers) mogen niet achter apparaten worden geplaatst en gebruikt.
- **WAARSCHUWING:** Gevaar voor letsel door elektrische schok. Onder de bedekking bevinden zich onderdelen die onder stroom staan. Laat de LED-lamp aan de binnenkant alleen vervangen of herstellen door personeel van de klantendienst of door getraind personeel.
- **WAARSCHUWING:** Risico van letsel door de LED-lamp. De lichtintensiteit van de LED-lamp komt overeen met de laserklasse RG 2. Als de bedekking beschadigd is, moet u niet van dichtbij direct in het licht kijken door optische lenzen. Dit kan uw ogen beschadigen.
- **WAARSCHUWING:** Dit apparaat moet worden vastgezet zoals beschreven in de bedienings-

instructies (installatie-instructies) om risico's als gevolg van instabiliteit te voorkomen.

- Dit apparaat kan worden gebruikt door kinderen van 8 jaar of ouder, en tevens door personen met beperkte lichamelijke, zintuiglijke of mentale capaciteiten of gebrek aan kennis en ervaring, als zij onder toezicht staan of zijn geïnstrueerd voor het veilig gebruik van het apparaat en de risico's die hieruit voortvloeien. Kinderen mogen niet met het apparaat spelen. Reiniging en gebruikersonderhoud mag niet worden uitgevoerd door kinderen zonder toezicht. Kinderen van 3 tot 8 jaar mogen de koelkast/vriezer laden en ontladen.
- Bewaar geen explosieve bestanddelen zoals aerosolblikjes met ontvlambaar drijfgas in dit apparaat.
- Het apparaat moet door twee mensen geïnstalleerd worden om letsel en materiële schade te voorkomen.
- Na het uitpakken dient u het apparaat te controleren op eventuele beschadigingen. Neem contact op met de leverancier indien het apparaat beschadigd is. Verbind het apparaat niet aan de hoofdvoeding.
- Vermijd langdurig contact van de huid met koude oppervlaktes (bijvoorbeeld gekoelde/bevroren producten). Neem indien nodig veiligheidsmaatregelen (bijvoorbeeld handschoenen).
- Eet ijs, met name ijslollies of ijsklontjes, niet direct nadat u ze uit het apparaat heeft gehaald, aangezien u het risico loopt op "verbranding" als gevolg van de zeer lage temperaturen.
- Eet geen voedsel dat te lang bewaard is, omdat dit kan leiden tot voedselvergiftiging.
- Alle reparaties en ander werk aan het apparaat mogen alleen uitgevoerd worden door personeel van de klantenservice of ander getraind personeel. Hetzelfde geldt voor het verwisselen van de voedingskabel.
- Voer reparaties en ander werk aan het apparaat alleen uit wanneer de stekker zichtbaar uit het stopcontact is getrokken.
- Installeer, verbind en verwijder dit apparaat alleen zoals omschreven in deze bedieningsinstructies.
- Haal in het geval van een storing de stekker uit het stopcontact of schakel de zekering uit.

- Bij het ontkoppelen van het apparaat van de stroom dient u aan de stekker te trekken. Trek niet aan de kabel.
- Als u een afsluitbaar apparaat hebt, dient u de sleutel van het apparaat buiten het bereik van kinderen te houden.
- Het apparaat is ontworpen voor gebruik in afgesloten omgevingen. Het apparaat niet buiten of in gebieden waar het wordt blootgesteld aan spetterend water of vochtige omstandigheden gebruiken.
- Gebruik de interne LED-verlichting niet om de ruimte te verlichten. De interne LED-verlichting is alleen ontworpen om het interieur van het apparaat te verlichten.
- Plaats geen open vuur of ontstekingsbronnen in het apparaat.
- Alcoholische dranken of andere verpakkingen die alcohol bevatten dienen goed afgesloten te worden.

Symbolen op het apparaat

	Het symbool bevindt zich op de compressor. Dit verwijst naar de olie in de compressor en geeft het volgende gevaar aan: inslikken of inademen kan fataal zijn. Dat is alleen van belang voor recycling. Bij normaal gebruik is er geen gevaar.
	Risico op brand / brandbare materialen
	Een sticker hiervoor kan zich op de achterkant van het apparaat bevinden. Dit verwijst naar de met schuim gevulde panelen in de deur en/of de behuizing. Dat is alleen van belang voor recycling. Verwijder de sticker niet.

Klimaatklasse

De klimaatklasse geeft de kamertemperatuur aan waarbij het apparaat gebruikt kan worden voor het behalen van volledige koelprestaties.

De klimaatklasse wordt aangegeven op het typeplaatje.

De positie van het typeplaatje wordt weergegeven in het hoofdstuk **Beschrijving van het apparaat**.

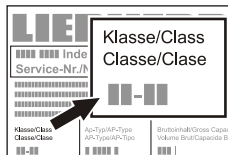

Klimaatklasse	Kamertemperatuur
SN	+10°C tot +32°C
N	+16°C tot +32°C
ST	+16°C tot +38°C
T	+16°C tot +43°C
SN-ST	+10°C tot +38°C
SN-T	+10°C tot +43°C

Storingsvrij gebruik van het apparaat is verzekerd mits de omgevingstemperatuur niet lager wordt dan -15°C.

Opmerkingen over verwijdering

Het apparaat bevat herbruikbare materialen en dient op correcte wijze te worden verwijderd - niet gewoon bij het huishoudelijk afval. Apparaten die niet langer gebruikt worden, moeten op een professionele en geschikte wijze worden verwijderd, in overeenstemming met de geldende lokale wet- en regelgeving.



Bij het verwijderen van het apparaat moet u ervoor zorgen dat het koelcircuit niet wordt beschadigd om ongecontroleerde ont-snapping van koelmiddel (informatie op het typeplaatje) en olie die het bevat te voorkomen.

- Schakel het apparaat uit.
- Trek de stekker uit het stopcontact.
- Snij de verbindingkabel door.

⚠ WAARSCHUWING

Gevaar voor verstikking door het verpakkingsmateriaal en de plastic folie!

Kinderen mogen niet met het verpakkingsmateriaal spelen. Het verpakkingsmateriaal meenemen naar een officieel verzamelpunt.

Gebruik van het apparaat

Het apparaat is uitsluitend geschikt voor het opslaan en bevriezen van verpakt voedsel in een huishoudelijke of soortgelijke omgeving. Hieronder vallen bijvoorbeeld:

- gebruik in personeelskeukens, bed-en-breakfast-instellingen,
- gebruik door gasten in vakantiewoningen, hotels, motels en andere vormen van accommodatie,
- gebruik door cateringbedrijven of soortgelijke dienstverleners in de groothandel.

Het apparaat uitsluitend gebruiken als gebruikelijk in een huishoudelijke omgeving. Andere soorten gebruik zijn niet toegestaan. Het apparaat is niet geschikt voor het bewaren en koelen van medicijnen, bloedplasma, laboratoriumpreparaten of soortgelijke bestanddelen en producten die vallen onder de Richtlijn Medische apparaten 2007/47/EC. Verkeerd gebruik kan leiden tot schade aan of verspilling van bewaarde goederen. Verder is het apparaat niet geschikt voor gebruik in mogelijke explosieve atmosferen.

Beschrijving van het apparaat

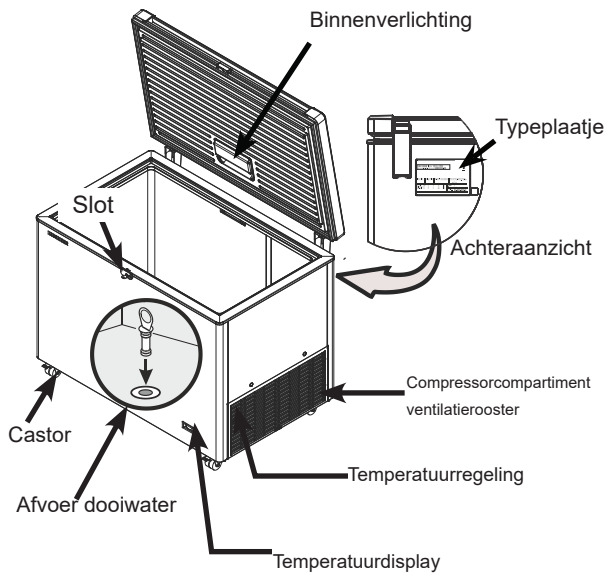

Afmetingen apparaat

Model	A	B	C
EFL 3055 / 3056	825	1045	702
EFL 4655 / 4656	825	1465	702
EFL 6055 / 6056	825	1885	702

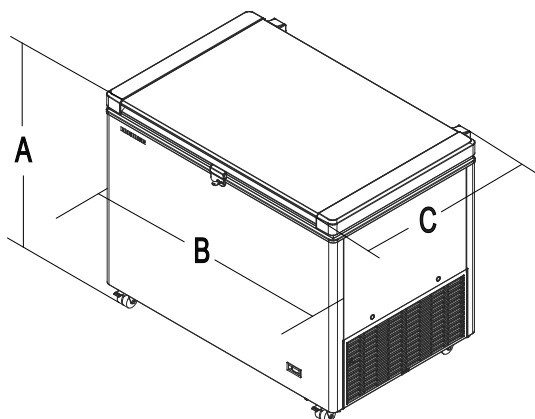

Het apparaat installeren

⚠ GEVAAR!	Ongeschikte verhouding tussen het koelmiddel en het volume van de installatieruimte.
	Explosiegevaar.

➤ Zorg ervoor dat de ruimte waarin u het apparaat installeert een volume van 1 m³ per 8 g van R600a/R290 koelmiddel dat wordt gebruikt in het apparaat heeft, zoals uiteengezet in norm EN 378.

Vereisten voor de plaats van installatie:

- Controleer of het volume van de installatieruimte groot genoeg is ten opzichte van de koelcapaciteit van het apparaat.
- ① De koelcapaciteit wordt aangegeven op het typeplaatje.
 - Geen direct zonlicht.
 - Geen warmtebronnen zoals een fornuis of kachel in de buurt.
 - De vloer is horizontaal en vlak.
- ① De ventilatieopening tussen de rand van de kist en de vloer wordt gebruikt om de koelinstallatie van koele lucht te voorzien.
- Zorg ervoor dat de ventilatieopening tussen de onderkant van de kist en de vloer niet geblokkeerd wordt.
- Zorg ervoor dat de afstand tussen het ventilatierooster en de muur tenminste 50 mm is.
- Zorg ervoor dat de ruimte tussen het ventilatierooster en de muur niet wordt geblokkeerd.
- Zorg ervoor dat er geen vreemde voorwerpen of stof in het ventilatierooster zitten.
- ① Het apparaat voert lucht af via de buitenwand.
- Plaats geen voorwerpen direct naast de buitenwand van het apparaat.
- Zorg dat er een afstand van minstens 20 mm is tussen de buitenwand van het apparaat en omringende voorwerpen.

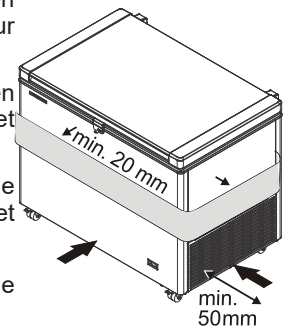

Elektrische verbinding

⚠ GEVAAR!	Incorrecte voedingsspanning. Materiële schade of persoonlijk letsel.
	<p>➤ Zorg ervoor dat de voedingsspanning overeenkomt met de specificaties in het hoofdstuk met de titel "Technische gegevens".</p>

➤ **Zorg ervoor dat het stopcontact niet geblokkeerd wordt door het apparaat en makkelijk bereikbaar is.**

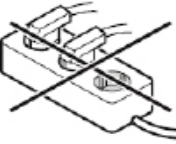

➤ Voeding (AC) en voltage van het werkpunt moeten overeenkomen met de details op het typeplaatje. Het typeplaatje bevindt zich aan de achterkant van het apparaat.

➤ Verbind het apparaat alleen aan een stopcontact dat beschermd is door een zekering geaard in overeenstemming met de toepasselijke regelgeving.

➤ Het stopcontact dient gezekeerd te zijn met een 10 A-zekering of hoger, het dient niet in de buurt te zijn van de achterkant van het apparaat en het dient makkelijk bereikbaar te zijn.

➤ Verbind het apparaat niet met verlengsnoeren of verdeel dozen.
Verbind het apparaat alleen met een goed geaard stopcontact.

Accessoires

Slot voor EFL

De vergrendeling is uitgerust met een veilig mechanisme.

Het apparaat vergrendelen

1. Houd de knop ingedrukt.
2. Draai de sleutel 90°.

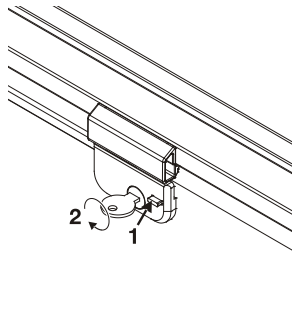

Manden

Er zijn manden verkrijgbaar als accessoires.



MEDEDELING	Overbelasting! Materiële schade.
-------------------	--

Model	Mand	Maximaal draagvermogen
EFL	210 mm	47 kg
	270 mm	54 kg

Inwerkingstelling

Uitpakken

⚠ GEVAAR!	Verpakkingsmateriaal en folie. Verstikkingsgevaar.
	<p>➤ Kinderen mogen niet met het verpakkingsmateriaal spelen.</p>

➤ Breng het verpakkingsmateriaal naar een officieel verzamelpunt.

➤ Reinig de binnenkant van het apparaat voordat u het de eerste keer inschakelt, zie "Reiniging".

Apparatuur

LED-lampje binnenkant

Er is een standaard LED-lamp geïnstalleerd om het interieur van het apparaat te verlichten.

Het lampje aan de binnenkant schakelt automatisch in als het deksel open gaat en schakelt weer uit als het wordt gesloten.

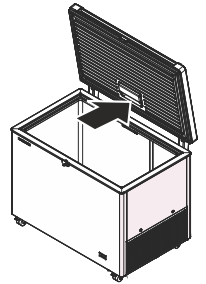

⚠ WAARSCHUWING!	Hoge lichtintensiteit. Oogletsel.
	<p>➤ Verwijder lichtkap niet.</p> <p>➤ Kijk niet in het licht door optische lenzen.</p>

De lamp vervangen

Als de lamp defect is, kunt u deze vervangen waarbij u met het volgende rekening moet houden.

1. **Trek de stekker uit het stopcontact of schakel de zekering uit.**
2. Verwijder het deksel in de richting van de pijl.

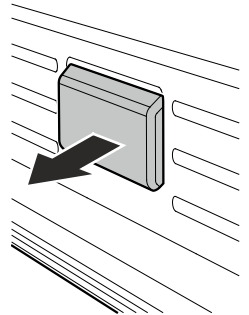

U mag uitsluitend originele LED-lampen van de fabrikant van het apparaat gebruiken. De lamp is verkrijgbaar bij de klantendienst of bij gespecialiseerde dealers.

⚠ WAARSCHUWING!

Bij gebruik van een LED-lamp van een andere fabrikant, bestaat het gevaar van oververhitting of brand.

De temperatuur instellen

De temperatuur kan onbeperkt worden aangepast met de bedieningsknop. Er zitten markeringen vlakbij de bedieningsknop. Het apparaat koelt tot de laagste temperatuur wanneer deze is ingesteld op 3 (***)

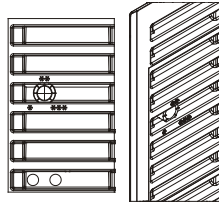

- Om de temperatuur in te stellen, draait u de bedieningsknop met een platte schroevendraaier naar de gewenste instelling (* tot ***).

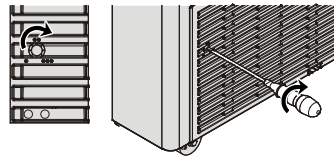

Temperatuurdisplay

De thermometer toont de hoogste temperatuur van het bevroren volume bij de maximale vulhoogte.

Dit is zo ontworpen dat alleen temperaturen onder de 0°C nauwkeurig worden weergegeven.

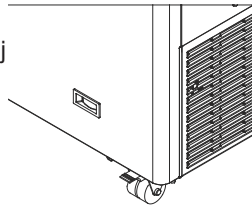

MEDEDELING	Incorrecte kamertemperatuur. Materiële schade en verminderde koelcapaciteit.
	▶ Zorg ervoor dat de kamertemperatuur overeenkomt met de klimaatklasse van het apparaat, zie "Technische gegevens".

Het apparaat uitschakelen

Het apparaat uitschakelen

- Trek de stekker uit het stopcontact of draai de bedieningsknop voor de temperatuur tegen de klok in tot deze in de Uit-positie staat.
- ① Als u het apparaat met behulp van de bedieningsknop voor de temperatuur hebt uitgeschakeld, wordt het apparaat niet losgekoppeld van de hoofdvoeding.

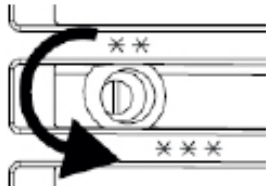

Voordat u het apparaat voor een langere periode uitschakelt

- Schakel het apparaat uit.
- Trek de stekker uit het stopcontact of schakel de zekering uit.
- Reinig het apparaat.
- Zorg ervoor dat het apparaat aan de binnen- en buitenkant droog is.
- ① **Er mag geen vocht in de binnenruimte achterblijven.**
- ① Als het deksel van de kist gesloten wordt terwijl het apparaat voor een langere periode uitgeschakeld wordt, zullen er geuren ontstaan aan de binnenkant.
- Open het deksel en maak het ergens aan vast om te voorkomen dat het deksel gesloten wordt.
- Zorg ervoor dat de omgevingsomstandigheden voor opslag overeenkomen met de specificaties in het hoofdstuk met de titel "Het apparaat opbergen na uitschakeling".

Storingen/problemen oplossen

- ① Neem contact op met uw dichtstbijzijnde klantenservice als er zich problemen voordoen met het apparaat die u niet kunt oplossen.
- ① Om te garanderen dat uw probleem zo snel mogelijk wordt opgelost, dient u het type (1), onderhoudsnummer (2) en serienummer (3) op het typeplaatje door te geven wanneer u contact opneemt met de klantenservice. De positie van het typeplaatje wordt weergegeven in het hoofdstuk met de titel "Beschrijving van het apparaat".

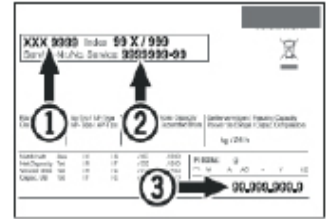

Storingen	Mogelijke oorzaak	Oplossing
Apparaat koelt niet.	De bedieningsknop voor de temperatuur staat in de Uit-positie.	Zet de bedieningsknop voor de temperatuur op een koelpositie.
	De stekker zit niet in het stopcontact.	Stop de stekker in het stopcontact.
	De voeding is onderbroken.	Controleer de voeding. Controleer de zekeringen in de voeding.
De temperatuur is niet laag genoeg.	Incorrecte temperatuur ingesteld.	Stel de correcte temperatuur in.
	Het scherm van de thermometer klopt niet.	Controleer de temperatuur met een andere thermometer.
	De vriezer wordt onvoldoende geventileerd.	Zorg ervoor dat er voldoende ventilatie is.
	Het apparaat is te dicht bij een warmtebron geplaatst.	Verwijder de warmtebron. Kies een geschikte installatieplaats.

Ontdooien

Als het apparaat gedurende een langere periode aan heeft gestaan, kan er een laag vorst of ijs ontstaan op de wanden van het vriesvak.

De laag vorst of ijs zal zich sneller vormen als het apparaat vaak wordt geopend. Een dikke laag ijs verhoogt het energieverbruik. U dient de vriezer daarom regelmatig te ontdooien.

! OPGELET!	Hoge lichtintensiteit. Oogletsel.
	<ul style="list-style-type: none"> ▶ Gebruik geen elektrische kachels of stoomreinigers, open vlammen of ontdooisprays. ▶ Gebruik geen scherpe voorwerpen om ijs te verwijderen. (Risico op schade aan binnenkant)

Ontdooien

- ➡ Schakel het apparaat uit.
- ➡ Trek de stekker uit het stopcontact of schakel de zekering uit.
- ➡ Wikkel de bevroren waren in papier of dekens en bewaar ze op een koele plek.
- ① Veeg het dooiwater op in apparaten zonder waterafvoer.
- ➡ Plaats een geschikte emmer onder de afvoeropening om het dooiwater te verzamelen.
- ➡ Verwijder de stop uit de afvoeropening voor het dooiwater.
- ➡ Laat het deksel tijdens het ontdooien open.
- ➡ Dweil het overgebleven dooiwater na het ontdooien met een doek op.
- ➡ Reinig het apparaat, zie "Reiniging".

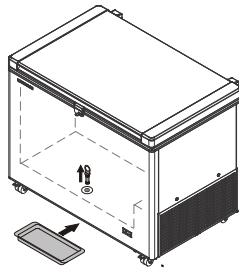

Reiniging

! GEVAAR!	Als een incorrecte reinigingsmethode wordt gebruikt, loopt u het risico op een elektrische schok. Levensgevaar.
	▶ Haal voordat u begint met reinigen de stekker uit het stopcontact.

! OPGELET!	Hete stoom. Letsel en materiële schade.
	▶ Gebruik geen stoom/hogedrukreiniger.
	Gebruik geen elektrische kachels of stoomreinigers, open vlammen of ontdooisprays. Gebruik geen scherpe voorwerpen om ijs te verwijderen. (Risico op schade aan binnenkant)

MEDEDELING	Ongeschikte reinigingsproducten. Schade aan het apparaat.
	<ul style="list-style-type: none"> ▶ Gebruik geen geconcentreerde reinigingsproducten zonder deze eerst te verdunnen. ▶ Gebruik alleen zachte doeken en allesreiniger met een neutrale pH-waarde. ▶ Gebruik aan de binnenkant van het apparaat alleen reinigingsproducten die geen gezondheidsgevaar vormen.

- ① Reinig het apparaat elke 6 maanden.
- ➡ Verwijder alle bevroren items.
- ➡ Plaats een geschikte emmer onder de afvoeropening.
- ➡ Verwijder de stop uit de afvoeropening voor het dooiwater.
- ➡ Zorg ervoor dat er tijdens het reinigen geen water in het ventilatierooster of elektrische componenten stroomt.
- ➡ Reinig de binnenruimte, buitenkant en apparatuurdelen van het apparaat met geschikte doeken en een mix van lauw water en allesreiniger.
- ➡ Droog het apparaat met een geschikte doek.
- ① **Er mag geen vocht in de binnenruimte achterblijven.**
- ① Stofopbouw op het ventilatierooster zorgt voor een hoger energieverbruik.
- ➡ Verwijder stof van het ventilatierooster.

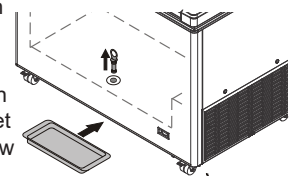

Technische gegevens

Voedingsspanning

- ① De precieze waarden voor de correcte voedingsspanning staan op het typeplaatje.

Specificatie	Waarde
Stroomsoort	Wisselstroom
Uitschakelstroom	Tussen 10 en 16 A

Het apparaat opbergen na uitschakeling

MEDEDELING	Ongeschikte kamertemperatuur tijdens opslag. Materiële schade.
	▶ Zorg ervoor dat de kamertemperatuur tussen de -10 °C en de +50 °C is.

- ➡ Zorg ervoor dat het apparaat aan de binnen- en buitenkant droog is.

① **Er mag geen vocht in de binnenruimte achterblijven.**

- ➡ Zorg ervoor dat de kamertemperatuur tussen de -10 °C en de +50 °C is.

Verwijdering

MEDEDELING	Lekkende koelmiddelen en olie. Schade aan de omgeving.
	▶ Zorg ervoor dat het circuit voor de koelmiddelen niet wordt beschadigd wanneer u het apparaat weggooit.

- ① Het apparaat bevat recycleerbaar materiaal en ontvlambaar materiaal.

- ➡ Koppel het apparaat los van de voeding.
- ➡ Snijd de voedingskabel door om het apparaat onbruikbaar te maken.
- ➡ Gooi het apparaat niet zomaar weg bij het ongesorteerde huishoudelijk afval.
- ➡ Zorg ervoor dat het apparaat wordt verwijderd op een professionele en geschikte wijze, in overeenstemming met de geldende lokale wet- en regelgeving.

Verklaring van overeenstemming

Het apparaat voldoet aan de relevante veiligheidsnormen en de EU Richtlijnen 2014/30/EU en 2006/42/EU.

Additionele informatie

- Met de juiste temperatuur blijven levensmiddelen langer vers. Het onnodig weggooien van levensmiddelen kan zodoende worden voorkomen.
- Wanneer de condensorspiraal niet jaarlijks gereinigd wordt, leidt dit tot een aanzienlijke daling van de efficiëntie van het apparaat.
- De periode gedurende welke de voor reparatie van het koelapparaat met een directe-verkoopfunctie benodigde reserveonderdelen beschikbaar zijn bedraagt 10 jaar.
- De minimumduur van de door de fabrikant, de importeur of de gemachtigde vertegenwoordiger geboden garantie op het koelapparaat met een directe-verkoopfunctie bedraagt 2 jaar.
- EPREL-databank:
Vanaf 1 maart 2021 is de informatie omtrent de energie-etikettering en de eisen inzake ecologisch ontwerp te vinden in de Europese productendatabank (EPREL). De productendatabank is bereikbaar onder de volgende link <https://eprel.ec.europa.eu/>. Hier wordt u gevraagd de typeaanduiding in te voeren. De typeaanduiding vindt u op het typeplaatje.